

NÁVOD NA INSTALACI A UŽÍVÁNÍ
HYDROTERAPEUTICKÉHO BOXU
CALYPSO

***TYPU
KOMFORT a RELAX***



Vagnerplast[®]

Platnost od 21. 9. 2004

VAGNERPLAST spol. s r.o. , Velké Přítočno 2 , 273 51 Unhošť

Tel. :00420/312 816 111 , fax :00420/312 688 815

Internet :<http://www.vagnerplast.cz>

E – mail: obchod @ vagnerplast.cz

Hydroterapeutické boxy „CALYPSO KOMFORT“ a „CALYPSO RELAX“

Vážení uživatelé!

Společnost VAGNERPLAST vyrábí a dodává na trh boxy v cenách, do nichž je zahrnuta i částka za osazení a oživení celého boxu pouze pro Komfort. Uplatnění Vašeho nároku na tuto službu u některé z autorizovaných firem předpokládá bezpodmínečné dodržení následujících pokynů, týkajících se stavební připravenosti koupelen. Jestliže uvedené pokyny nedodržíte, nebude Vám zařízení osazeno a oživeno, ani Vám nebude poskytnuta záruka. Záruku, jejíž podmínky a doba platnosti jsou uvedeny v záručním listu, potvrzuje po osazení a oživení autorizovaná firma. Bez tohoto potvrzení není záruka platná!

Prosíme Vás proto, abyste veškeré přípravy své koupelny pro instalaci boxu, popsané v částech **I. STAVEBNÍ PŘIPRAVENOST** a **II. VLASTNÍ INSTALACE BOXU**, věnovali maximální pozornost a dodrželi všechny zde uvedené pokyny. Vyhnete se tak případným potížím. Přejeme Vám upřímně, aby Vám náš výrobek účinně sloužil ve všech svých funkcích po mnoha let a bez jakýchkoliv těžkostí.

Hydroterapeutické boxy slouží k rekondiční rehabilitaci, pravidelné relaxaci, k celkovému posílení metabolismu a k doplňkové vodoléčbě. Je zachován široký rozsah funkcí, které uspokojí i velmi náročné požadavky v oblasti hygieny a rehabilitace.

Záruka na box **Calypso Komfort** je 24 měsíců od dne osazení a oživení autorizovanou firmou, avšak nejdéle 3 roky od dne prodeje výrobcem.

Záruka na box **Calypso Relax** je 24 měsíců. (Box Relax **nevyžaduje přívod elektrické energie. Osazení a oživení boxu můžete provést sami. Není k tomu třeba autorizované firmy.**)

Reklamace

Veškeré záruční opravy provádí firma Vagnerplast, spol. s r.o. Volejte tel. č. 602 / 209 505.

Upozornění

V případě, že použitá voda obsahuje větší množství minerálů než 3,5 mil mol/litr, je nutné pořídit přídatné zařízení na jejich separaci, které je v prodeji na našem trhu. Jestliže Vaše zařízení bude zaneseno vodním kamenem či minerálními usazeninami, není možné uplatňovat záruční opravy.

Firma Vagnerplast, spol. s r.o. si vyhrazuje právo na změnu komponentů od různých dodavatelů, které žádnou měrou neovlivní kvalitu a funkčnost dodávaného výrobku.

Vnější rozměry úplně sestaveného boxu:

(šířka x hloubka x výška)

Calypso Komfort 980 x 1010 x 2205

Calypso Relax 980 x 1010 x 2190

Sprchová vanička „Calypso“ má rozměr 1010 x 980 x 175 (mm), stěna vlastního boxu je vysoká 1850 mm, klobouk pro Komfort box má rozměr 1010 x 980 x 180 (mm) / osazen hlavovou sprchou, světlem, reproduktory / a pro Relax box má rozměr 1010 x 980 x 165 (mm) / osazen hlavovou sprchou /.

Upozornění:

Každý box i zástěna je konstruována pro maximální těsnost dle normy prEN 14 428 :2000 (E), ale ani tato konstrukce nezabrání prolínání vody v kritických místech (styk dveří s vaničkou a se stěnou) nebo (soustavnému proudu vody s masážního systému).

I. Stavební připravenost

Je nutné dodržet pravouhlost mezi stěnami a pravouhlost mezi stěnami a podlahou, aby se nekřížily sprchové dveře.

PŘÍVOD VODY

Prívod teplé a studené vody by měl být umístěn viz *obr. Stavební připravenost*. Vývody vody ze zdi musí být ukončeny rohovým ventilem s filtrem. Pro Box Relax musí být součástí stavební připravenosti i pancéřové hadice (o délce min. 1 metr) zakončeny 1/2" vnitřním závitem.

Elektroinstalace (pouze pro Komfort)

Ze zdi na místě instalace boxu by měl být vyveden kabel CYKY 3 x 2,5 mm² v ose sprchové vaničky o délce asi 1 m, ve výšce minimálně 250 mm nad podlahou. Připojení hydromasážního zařízení k elektrické síti smí provádět jen subjekt s oprávněním pro dodavatelskou montáž podle vyhl.č. 20/1979 Sb. § 3 odstavce1. písm. A) ve znění vyhl. č. 553/90 Sb.

Přitom musí být respektovány tyto požadavky:

- elektrická instalace, na níž má být hydromasážní zařízení připojeno, musí splňovat požadavky ČSN 33 21 30 (změna 2/1994) čl. 2.4.1., ČSN 33 20 00-4-41, ČSN 33 20 00-7-701, ČSN 33 20 00-3, ČSN 33 20 00-5-51, ČSN EN 60 335-2-60
- elektrické zařízení boxu musí mít vlastní, samostatně jištěný přívod, dimenzovaný na příkon zařízení boxu , tj. na 2800 W
- elektrické zařízení hydromasážního výrobku, musí být připojeno na soustavu TN-S-230 V s ochranou samočinným odpojením zdroje
- doplňková ochrana – proudovým chráničem se jmenovitým vybavovacím proudem do 30 mA
 - doplňující ochranné pospojení vodičem min. 4 mm² Cu
- pokud není v objektu uvedená soustava zavedena, je nutné provést rozdělení vodiče PEN na ochranný vodič PE a vodič N v hlavním rozvaděči nebo v podružné rozvodnici pro hydromasážní zařízení.

Pro hydromasážní zařízení se doporučuje namontovat hlavní vypínač se signalizací zapnutého stavu umístěným v prostoru zóny 3 nebo u vchodu do místnosti.

V případech, že bude hydromasážní zařízení instalováno v lázeňských, lékařských a obdobných zařízeních, musí být respektovány kromě výše uvedených ještě následující požadavky, vyžadované ČSN 33 21 40, a to:

- splnit požadavky pro lékařskou místnost typu hydroterapie tab. 3 a to požadavky P1, P2, P4
- průřez vodičů ochranného pospojení nesmí být menší než 6 mm² Cu
- impedance ochranných vodičů musí splňovat cit. ČSN čl. 2.5., tj. do jištění 16 A hodnota menší než 0,5 ohmů. U jiného jištění se musí hodnota stanovit výpočtem.

Na provedenou elektroinstalaci musí být zpracována výchozí revizní zpráva ve smyslu ČSN 33 20 00-6-61 (kde musí být uvedeny i naměřené hodnoty vyplývající z ČSN 33 21 40).

Boxy Komfort	vybavení	kabel	jistič	chránič
CALYPSO KOMFORT	s tureckou lázní	CYKY 3 x 2,5 mm ²	10A	30 mA

II. Vlastní instalace boxu „Calypso Komfort“ a „Calypso Relax“

Dodávka kompletního zařízení obsahuje dle typu:

- sprchovou vaničku osazenou odtokovým kompletem a stabilizačními nožičkami
- zadní panel boxu je kompletně osazený (dle typu systému), a to např: tryskami, sprchou a úplnými rozvody vody
- sprchové posuvné dveře prosklené syntetickým sklem popř. bezpečnostním sklem
- sadu upevňovacích šroubů, hmoždinek, hadicových spon a těsnění
- stropní víko tzv.klobouk (dle typu systému)

Postup montáže se zástěnou typu S

- Místo instalace boxu je nutné nejprve pečlivě očistit.

- Po vybalení jednotlivých dílů sestavy je připravíte poblíž místa finálního umístění.
- Z vaničky odstraníte ochrannou fólii a vaničku usadíte na místo montáže a připojíte k odpadu. Její polohu vyrovnáte pomocí seřiditelných nožiček.
- Na vaničku usadíte hydromasážní box, na stěně označíte hrany boxu.
- Na označená místa přiložíte profily viz. obr. 1s. Označíte si otvory skrze profil.
- Označené otvory vyvrtáte o průměru 8 mm. Do otvorů vložíte přiložené hmoždinky.
- Pomocí přiložených šroubů přišroubujete pevně profily ke zdi.
- Přisadíte panel tak, aby jste mohli připojit vodu, (pouze u komfortu - elektriku a hadičku od parogenerátoru do odpadu).
- Pouze u vybraných typů systému vyvedete hadici pro připojení hlavové sprchy od el. ventilu u Komfortu a u Relaxu od označeného vývodu u baterie.
- Na rovnou stranu vaničky nanese souvislou vrstvu silikonového tmelu a na ni usadíte hydromasážní box. Poté jej přišroubujete skrze profily viz obr. 2s a do otvorů vsadíte krytky.

Postup montáže se zástěnou typu H

- Místo instalace boxu je nutné nejprve pečlivě očistit.
- Po vybalení jednotlivých dílů sestavy je připravíte poblíž místa finálního umístění.
- Z vaničky odstraníte ochrannou fólii a vaničku usadíte na místo montáže a připojíte k odpadu. Její polohu vyrovnáte pomocí seřiditelných nožiček.
- Na vaničku usadíte hydromasážní box, na stěně označíte hrany boxu viz. Obr. 1h.
- Na označená místa přiložíte profily viz. obr. 1h. Označíte si otvory skrze profil.
- Označené otvory vyvrtáte o průměru 8 mm. Do otvorů vložíte přiložené hmoždinky.
- Pomocí přiložených šroubů přišroubujete pevně profily ke zdi viz. Obr. 2h.
- Přisadíte box tak, aby jste mohli připojit vodu, (pouze u komfortu - elektriku a hadičku od parogenerátoru do odpadu) viz. Obr. 3h.
- Pouze u vybraných typů systému vyvedete hadici pro připojení hlavové sprchy od el. ventilu u Komfortu a u Relaxu od označeného vývodu u baterie.
- Na rovnou stranu vaničky nanese souvislou vrstvu silikonového tmelu a na ni usadíte hydromasážní box. Poté jej svrtáte viz. Obr. 4h. Na konec přišroubujete box skrze profily viz obr. 5h a do otvorů vsadíte krytky.

Připevnění zástěny k hydromasážního panelu

- Rám posuvných dveří nasadíte do dveřních lišt, pod rám dveří nanese souvislou vrstvu protiplísňového silikonového tmelu, stejně na horní část rám, jako na horní část hydromasážního panelu v případě klobouku.
- **POUZE** pro klobouk: Ze spodní části klobouku odstraníte ochranou folii.
- Klobouk zajistíte proti pohybu samořeznými vruty, které jsou součástí dodávky.
- Po usazení rámu dveří (a klobouku) odstraníte všechny zbývající fólie.
- **POZOR:** Sprchovou zástěnu silikonovat pouze z venku.
- Provedete finální utěsnění všech spár a spojů protiplísňovým silikonovým tmelem, který necháte 24 hodin bez pohybu utuhnout. Tím je instalace ukončena.
- Vaničku zatěžíte cca 50 kg proto, aby nepraskal silikonový tmel ve spojích. Takto zatěžkanou vaničku zatmelíte protiplísňovým silikonovým tmelem.

Přívod vody

Hadici označenou červenou barvou nebo písmem „T“ napojíte na přívod teplé vody. Hadici s modrou barvou či s písmem „S“ pak připojíte na přívod studené vody. Přívody vody musí být dokonale utěsněny a tlakově odzkoušeny.

Odpad

Nejvhodnější je připojení flexibilní hadicí o průměru 40 mm, délky asi 1 m. Touto hadicí připojíte odtokový komplet k odpadu. Případnou korekci polohy odtokového kompletu provedete jeho natočením po předchozím povolení upevňovacích šroubů pod okrasnou krytkou.

Přívod elektrické energie (pouze pro Komfort)

Ze zdi vyvedený kabel nejdříve zkrátíte na potřebnou délku a napojíte do přívodní krabice (jediná bez pečeti) (viz. I. Stavební připravenost – ELEKTROINSTALACE). Pečeti na ostatních krabicích nesmí být v žádném případě porušeny, jinak nebude uznána případná reklamace.

Doporučujeme, aby zákazník hydroterapeutický box dodatečně neobezdival či neobkládal (nad kloboukem apod.) z důvodu možné poruchy se musí celý komplet odsunout ode zdi. **Náklady s tímto vzniklé si musí zákazník uhradit sám.**

Elektronické ovládání jednotlivých funkcí (pouze pro Komfort)

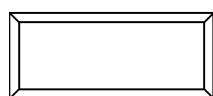
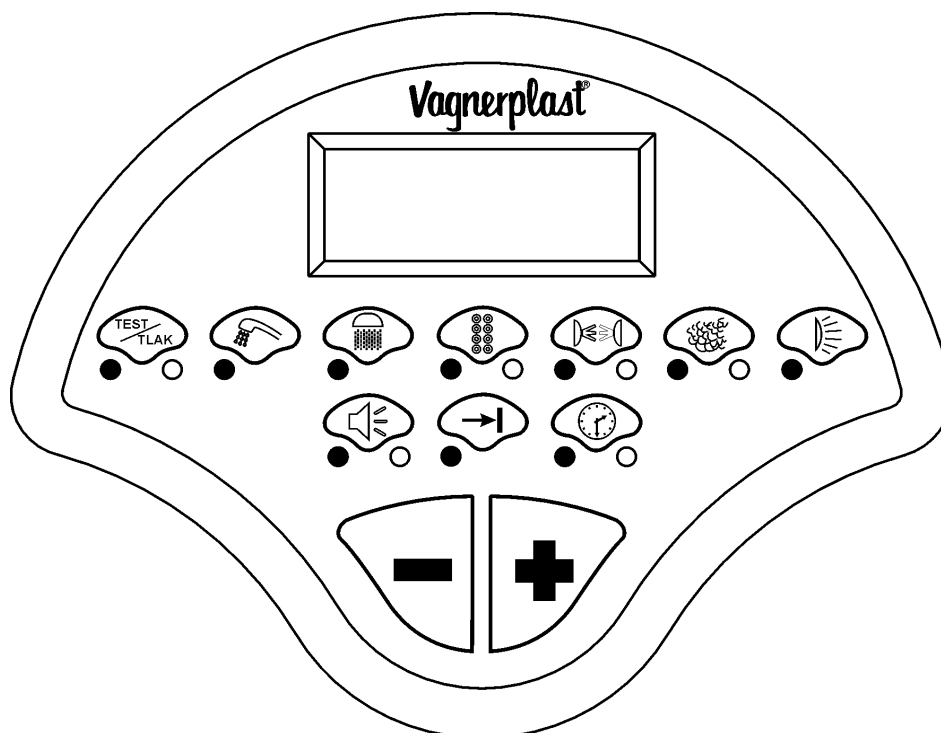

Displej



Turecká parní lázeň



Test / Tlak



Osvětlení



Ruční sprcha



Rádio



Hlavová sprcha



Paměť rádia



Vertikální hydromasážní trysky



Timer, Reálný čas, Teplota



Skotské stříky

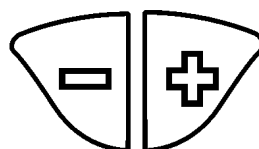

Změny nastavení hodnot

TEST / TLAK: Prvním stisknutím tlačítka aktivujete test nastavené teploty vody / voda teče z nožní trysky / svítí červená kontrolka, na displeji se zobrazí t-on. Stisknete – li tlačítko na dobu delší než na 1 sec, červená kontrolka zhasne a rozsvítí se zelená, na displeji se zobrazí t- -- , tzn. že můžete tlačítka + a – nastavovat tlak vody dle svého uvážení, jestli že je aktivní některá s funkcí / tato funkce je pouze aktivní za příplatek /



RUČNÍ SPRCHA: Stisknutím tlačítka aktivujete ruční sprchu, rozsvítí se červená kontrolka a na displeji se krátce zobrazí rS a vzápětí se přepne do režimu TIMER (odpočet času). Dalším stisknutím tlačítka deaktivujete ruční sprchu.



HLAVOVÁ SPRCHA: Stisknutím tlačítka aktivujete hlavovou sprchu, rozsvítí se červená kontrolka a na displeji se krátce zobrazí HS a vzápětí se přepne do režimu TIMER (odpočet času). Dalším stisknutím tlačítka deaktivujete hlavovou sprchu.



VERTIKÁLNÍ HYDROMASÁŽ: Stisknete – li tlačítko poprvé krátce, aktivuje se kaskádní spínání trysek (přerušované přepínání trysek z hora dolů), když svítí i zelená kontrolka, můžete pomocí tlačítek + a – zrychlovat či zpomalovat přepínání trysek v rozmezí 1 – 10 sec. Na displeji se zobrazí bodY. Jestliže bude aktivováno kaskádní spínání trysek a vy stisknete tlačítko na dobu delší než 1 sec, tak se přepne systém na všechny trysky. Když již na začátku budete chtít sepnout všechny trysky najednou, stiskněte tlačítko na dobu delší než 1 sec. a tím z aktivujete všechny trysky, v případě, že si chcete ubrat řadu trysek, musí vám svítit zelená kontrolka a za pomoci tlačítek + a – můžete deaktivovat řady od shora dolů, popřípadě zpět přidávat a tím je znovu aktivovat.



Poznámka: Pokud si přepnete do systému kaskády trysek a máte aktivní tři a méně, budou pouze aktivní řady, které jsou seplé. Červená kontrolka svítí, jestliže jsou sepnuty všechny řady trysek. Kontrolka bliká, když je aktivní kaskádní spínání trysek. Zelená kontrolka svítí, když je možnost regulace tlačítka + a -, dále je možnost přepínání času nebo počtu aktivních trysek.

SKOTSKÉ STŘIKY: Skotské střiky lze aktivovat pouze když předem aktivujete funkci, ve které mají být skotské střiky aktivní např. VERTIKÁLNÍ HYDROMASÁŽ, HLAVOVÁ SPRCHA, RUČNÍ SPRCHA, TRYSKY KRČNÍ PÁTEŘE, TRYSKY PRO MASÁŽ PÁTEŘE. Po aktivaci skotských střiků se na displeji zobrazí krátce nápis SS a rozsvítí se červená kontrolka, vzápětí se na displeji zobrazí TIMER (odpočet nastaveného času). Princip skotských střiků spočívá ve střídání teplé a studené vody. Poznámka: Studená voda je standartně nastavena na 2 sec. Teplou vodu lze nastavit pomocí tlačítek + a – za předpokladu, že svítí zelená kontrolka, pak lze nastavení provést od 1 do 10 sec. Když vypnete přednastavenou funkci (např. VERTIKÁLNÍ HYDROMASÁŽ, HLAVOVÁ SPRCHA, RUČNÍ SPRCHA, TRYSKY KRČNÍ PÁTEŘE, TRYSKY PRO MASÁŽ PÁTEŘE), tak automaticky deaktivujete i skotské střiky.



TURECKÁ PARNÍ LÁZEŇ: Stisknete-li tlačítko Turecké parní lázně, parogenerátor se začne ihned natápět (na displeji se zobrazí nastavená teplota lázně a vzápětí aktuální teplota uvnitř boxu) rozsvítí se obě kontrolky (zelená i červená). Pokud si budete chtít změnit teplotu turecké lázně, musí blikat zelená kontrolka (stisknete tlačítko turecké lázně na dobu delší než 1 sec. a pomocí tlačítek + a – si nastavíte vlastní požadovanou teplotu. Na displeji se rozblíká např. C – 40 a pomocí tlačítek + a - si můžete nastavit vlastní teplotu v rozmezí od 35 °C do 49 °C max. C - Hi, po nastavení vlastní teploty se automaticky displej přepne a ukazuje aktuální teplotu v boxu. Červená kontrolka bliká, na displeji se bude zobrazovat aktuální teplota turecké lázně uvnitř boxu. Pokud již bude docílena teplota lázně, kterou jste si určili, budete o tom informováni zvukovou signalizací a tím začne odpočet času.



Poznámka: Když červená kontrolka bliká, Turecká lázeň se natápí, jestliže červená kontrolka již svítí, je lázeň připravena dle vašich specifikací. Když svítí zelená kontrolka je možné provést vlastní nastavení teploty lázně. Pokud nebude Turecká lázeň do 2hod natopena na Vámi požadovanou teplotu (např. z důvodu úniku páry z boxu), systém se automaticky vypne.

Čištění Turecké parní lázně:

Čištění parogenerátoru je elektronicky hlídáno. Provozní hodiny se nenulují ani při odpojení boxu od přívodu elektrické energie. Po 12 hod provozu Turecké lázně se při každém dalším zapnutí na displeji zobrazí CLEn s časem (CLEn 03.00) v hodinách. Po krátkém čase nápis zmizí a Turecká lázeň se zaktivuje. Po 15

provozních hodinách Turecké lázně

se při dalším zapnutí lázně na displeji zobrazí nápis CLEn na 5 sec, potom nápis zmizí a pára se nespustí. Turecká lázeň nejde spustit, pokud neprovedete čištění.

Cyklus čištění parogenerátoru

Cyklus čištění lze spustit bez ohledu na provozní hodiny Turecké lázně. Před vlastním čištěním je dobré si připravit roztok z přípravku „Odstraňovač vodního kamene pro parogenerátory boxů Vagnerplast“ (cca 0,75 litru roztoku).

Vlastní cyklus čištění:

Stisknete tlačítko Turecké lázně na dobu min. 5sec a na displeji se zobrazí CLin. Pro potvrzení cyklu čištění opět stisknete tlačítko na dobu min 5sec a nápis CL.in se rozbliká. Nalévejte roztok do nádoby tak dlouho než senzor hladiny dá příkaz pro čištění a na displeji přestane blikat nápis CL.in. Přestanete nalévat roztok, zobrazí se blikající nápis CL.On a bude se střídavě měnit se zbývajícím časem čištění v hodinách (05.00), který signalizuje začátek čištění.

Po pročištění parogenerátoru se automaticky spustí systém proplachu, na displeji se zobrazí FluS. Po celou dobu čištění

i proplachu bliká červená kontrolka. Čištění a proplach systému trvá 5 hodin bez asistence obsluhy.

Po skončení procesu čištění se automaticky vynuluje počítač provozních hodin.

Poznámka: Při cyklu čištění můžete používat box kromě Turecké parní lázně.

Automatické vypnutí Turecké lázně se aktivuje jestliže se do 2 hodin nenatopí Turecká lázeň.

Poruchové hlášení (senzoru hladiny)

SenS – EroF (střídavě bliká) tzn. Senzor hladiny se nesepl. Toto chybné hlášení se dá odstranit stisknutím jiné funkce.

SenS – ErOn (střídavě bliká) tzn. Senzor hladiny je stále aktivní. Toto chybné hlášení se dá odstranit stisknutím jiné funkce.

SenS – Er.on (střídavě bliká) tzn. Při aktivaci Turecké lázně je stále aktivní senzor pro vypouštění, senzor zůstává stále aktivní proto se automaticky deaktivuje Turecká lázeň.

Jestliže se Vám bude opět opakovat poruchové hlášení doporučujeme vyčištění parogenerátoru viz. výše.

Pokud i po vyčištění se Vám na displeji zobrazí poruchové hlášení volejte servis na tel. +420 312 816 111 nebo mob.: +420 602 209 505

OSVĚTLENÍ: Stisknete-li tlačítko, rozsvítí se vnitřní osvětlení boxu. Opětovným stisknutím osvětlení boxu vypnete.



Poznámka: Osvětlení boxu není hlídáno TIMERem.

RADIO / FM(VKV): Krátkým stisknutím tlačítka zapnete rádio (rozsvítí se obě kontrolky) a tlačítka + a –



můžete regulovat hlasitost radia. Dalším stisknutím přejdete do režimu ladění frekvencí rádia (na displeji bliká poslední navolená frekvence / červená kontrolka bliká) a tlačítka + a – můžete ladit rádio (po naladění můžete do 3 sec ještě ručně jemně doladit vaši stanici). Pakliže budete chtít vypnout rádio, stisknete krátce tlačítko.

PAMĚŤ RADIA (99 pamětí): Toto tlačítko slouží pro ukládání rádiových stanic či jejich opětovné vyvolání.



Uložení vaší zvolené stanice - jestliže na displeji bliká vámi zvolená frekvence radia, stisknete tlačítko PRESET, v tento okamžik se na displeji zobrazí poslední číslo volné předvolby a červená kontrolka bliká. Číslo předvolby lze libovolně měnit za pomoci tlačítek + a - . Dalším stisknutím tlačítka uložíte vaši zvolenou stanici do paměti rádia. Opakovaným způsobem můžete ukládat další vaše zvolené rádiové stanice do paměti.

Vyvolání vaší uložené stanice lze za předpokladu, že neblíká žádná rádiová stanice na displeji.

Stisknete tlačítko PRESET a na displeji se vám zobrazí poslední uložená stanice, a za pomoci tlačítek + a – si vyberete vaši vyvolanou stanici a opětovným stisknutím ji aktivujete.

Poznámka: Pakliže již byla např. v paměti uložena na pozici 03 vámi vybraná stanice, a vy ji budete chtít přepsat jinou stanicí, tak pomocí tlačítek + a – si nastavíte pozici 03 a stisknete opět tlačítko, tím bude uložena vaše poslední vybraná stanice.

TIMER / REÁLNÝ ČAS / TEPLOTA LÁZNĚ: Jednotlivými stisky tlačítka můžete měnit údaje na displeji a to TIMER (odečítání času) / REÁLNÝ ČAS / TEPLOTA TURECKÉ LÁZNĚ (teplota vzduchu uvnitř boxu)



Nastavení reálného času: Jednotlivými stisky tlačítka nastavíte reálný čas. Opětovným stisknutím delším než 1 sec se na displeji rozblíkají hodiny. Pomocí tlačítek + a – nastavíte požadované hodiny. Opětovným stisknutím tlačítka přepnete na minuty a provedete opět nastavení shodně jako u hodin. Posledním stisknutím aktivujete reálný čas.

Poznámka: Pro zrychlení nastavování času přidržíte déle + nebo –.

Nastavení TIMERu (odpočtu času): Jednotlivými stisky nastavíte TIMER. Opětovným stisknutím delší než 1 sec se na displeji rozblíkává TIMER. Pomocí tlačítek + a – nastavíte požadovaný čas. Posledním stisknutím aktivujete TIMER.

Poznámka: Pro zrychlení nastavení TIMERu přidržíte déle + nebo –. Maximální délka zapnutého systému je 60 min. Kontrolka svítí pouze při nastavování parametrů či hodnot. Po vypnutí se na displeji zobrazí REÁLNÝ ČAS.

Drátovou anténu je nutné vhodně natočit:

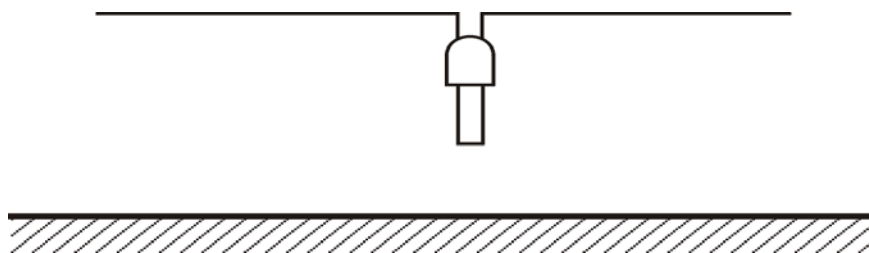

Nastavení antény by mělo být horizontální !!!

Vstupní vf citlivost: $5\mu\text{V}$.

Anténní impedance: $75\ \Omega$.

Pojistka T 80 mA na přívodu 230 V AC.

Maximální odběr při provozu: 5 W (max. hlasitost).

Pokud rádio nemá s drátovou anténou dostatečný signál a příjem je nekvalitní, je nutné použít vnější anténu (rádio je vybaveno anténovým konektorem pro možnost připojení vnější antény).

Nejjednodušší vhodnou anténou je skládaný dipól:

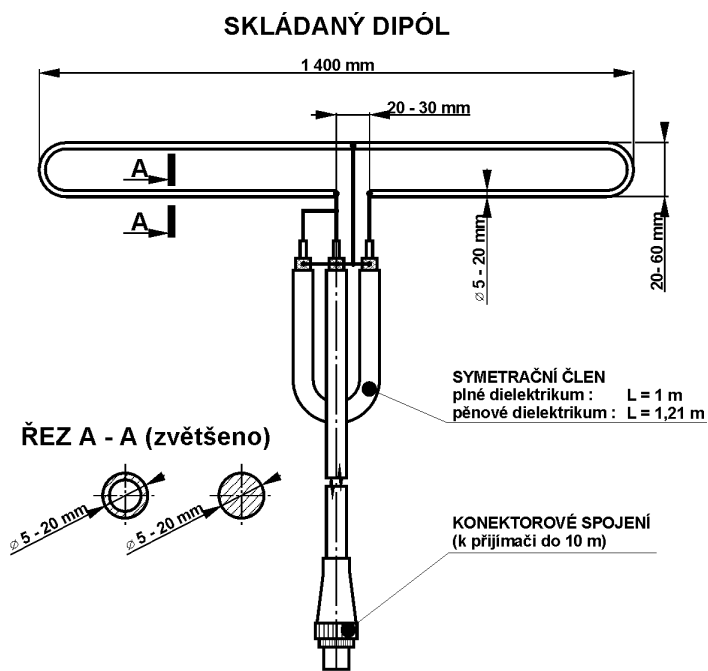

Termostatická baterie

Termostatickou baterií nastavíte požadovanou teplotu vody. Vodu pustíte do systému pomocí jakékoli funkce z elektronického ovládání, např. nožní tryska, ruční sprcha, hlavová sprcha atd.

UŽIVATELSKÝ NÁVOD (pro Relax)

Hydroterapeutické boxy jsou osazeny prvky dle typu systému 1 až 3 :

Systém 1 – osazení: ruční sprcha s posuvným držákem, páková baterie s přepínačem, 6 trysek na masáž těla, sprchová zástěna s polystyrénovou výplní.

Při spuštění vody pákovou baterií se jako první spustí ruční sprcha. Povytažením přepínače spustíte 6 trysek pro masáž těla.

Systém 2 – osazení: ruční sprcha s posuvným držákem, páková baterie s polohovým přepínačem, 6 trysek na masáž těla, klobouk (víko), hlavová sprcha, tryska na nohy (zkoušení teploty vody), sprchová zástěna s polystyrénovou výplní.

Před spuštěním vody si nejprve přepínačem nastavíte žádanou polohu tj. masáž těla nebo sprchu nebo trysku na nohy a poté pákovou baterií spustíte vodu.

Systém 3 – osazení: ruční sprcha s posuvným držákem, páková baterie s polohovým přepínačem, 6 trysek na masáž těla, klobouk, hlavová sprcha, tryska na nohy (zkoušení teploty vody), sprchová zástěna s bezpečnostním sklem a parní mlžící trysky. Pro efektivní využití parní mlžící trysky je potřeba vždy aktivovat pouze teplou vodu!

Obsluha shodná jako u systému 2.

Možnost doplnění systému za příplatek a to:

Bezpečnostní sklo pro systém 1, 2

Termostatická baterie pro systém 2, 3

Přehled základních funkcí hydroterapeutického boxu a jejich symbolické označení



RUČNÍ SPRCHA - je vyjímatelná z držáku na straně boxu.



MASÁŽ CELÉHO TĚLA – zajišťuje šest trysek umístěných na stranách boxu a je zaměřena především na masáž přední části těla a boků.



MLŽÍCÍ TRYSKY – symbolické označení.



HLAVOVÁ SPRCHA - symbolické označení.



TRYSKA NA NOHY (zkoušení teploty vody) - symbolické označení.

Doporučení : Minimální tlak vody v řádu je 3 bary
Maximální tlak vody pro systém 2, 3 je 5 barů
Maximální teplota vody 80 °C.

TYPY BATERIÍ PRO Relax BOXY : PRO SYSTÉM: 2, 3



Polohový přepínač



Páková baterie

Páková baterie s polohovým přepínačem, ruční sprcha, hlavová sprcha, tryska na nohy, 6 trysek na masáž celého těla a mlžící trysky. Před spuštěním vody si nejprve přepínačem nastavíte žádanou polohu, tj. druh masáže, sprchu atd. a poté pákovou baterií spustíte vodu.

Poznámka: Tlačítko na hlavici přepínače není funkční.

Pákovou baterií otevřete přívod vody k přepínači a seřídíte teplotu vody.

Pootočením přepínače doleva vpustíte vodu do systému. Zpětným otočením přepínače doprava uzavřete přívod vody do systému. Zamáčknutím těla

přepínače a současným pootočením přepínáte funkce s přerušením přívodu vody.

PRO SYSTÉM : 1

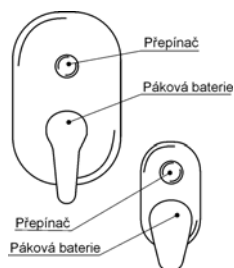

Páková baterie s přepínačem, ruční sprcha, 6 trysek na masáž těla. Před spuštěním vody si nejprve přepínačem nastavíte žádanou polohu, tj. masáž celého těla nebo sprchu a poté pákovou baterií spustíte vodu.

Pokyny pro údržbu boxu:

Účinnost vnitřních částí systému se značně snižuje zanesením minerálními usazeninami, proto doporučujeme pravidelné čištění.

Pravidelná údržba se týká hlavně:

1. **Masážních trysek** – pro běžné čištění stačí zatlačit na střed trysky, která má čistící trny, případně je povrchově očistit (vyleštit). Ruční masážní sprchy – v žádném případě sprchu nerozebírejte ani nedemontujte, pouze povrchově očistěte případné minerální usazeniny.
2. **Ruční sprchy** - V žádném případě sprchu nerozebírejte ani nedemontujte, pouze povrchově očistěte případné minerální usazeniny.
3. **Mlžící trysky** (pouze v typu Relax) – v žádném případě trysku nedemontujte pouze očistěte od vodního kamene nebo minerálních usazenin.
4. **Odtokového kompletu** – (viz obr.)

Čištění provádějte neabrasivními prostředky!!!

Napojení a čištění odtokového kompletu pro typ Komfort

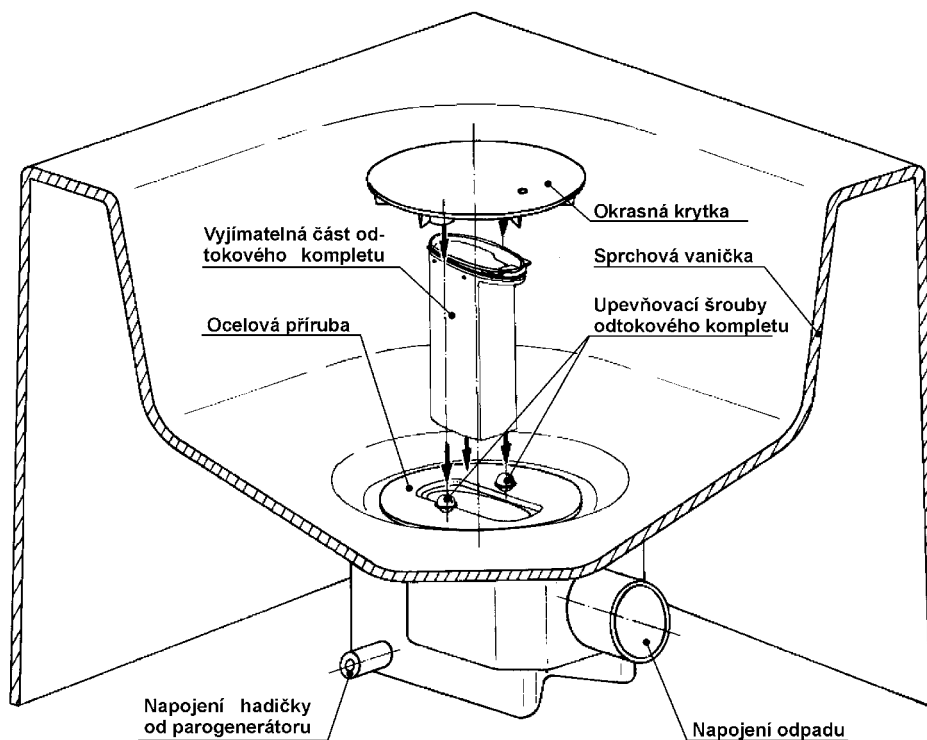

Napojení a čištění odtokového kompletu pro typ Relax

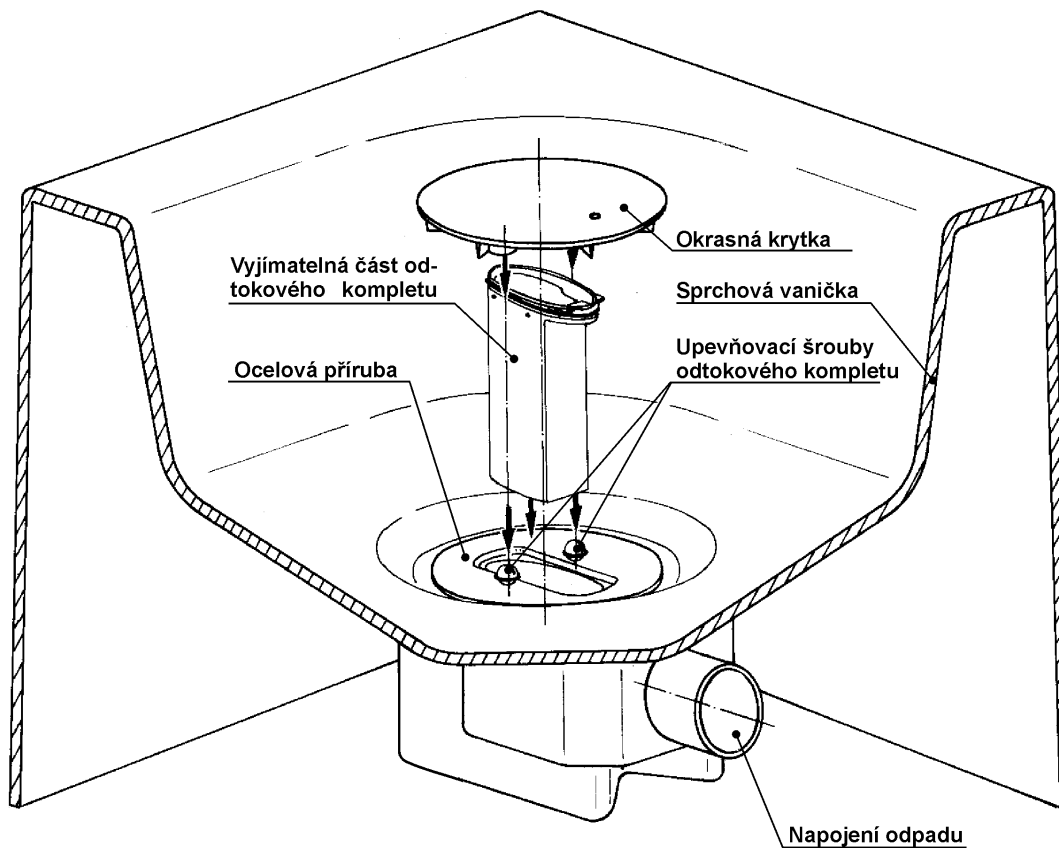

Připevnění boxu ke stěně se zástěnou typu S

Obr. 1s

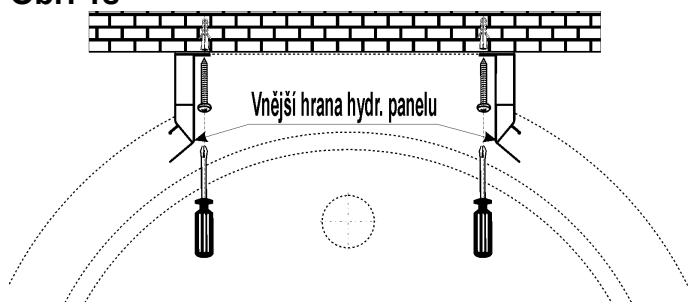

Obr. 2s

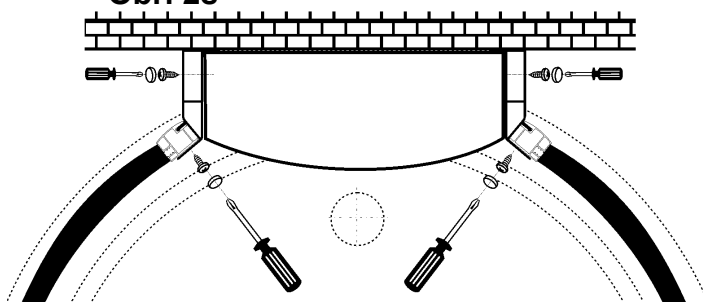

Připevnění boxu ke stěně se zástěnou typu H

Obr. 1h

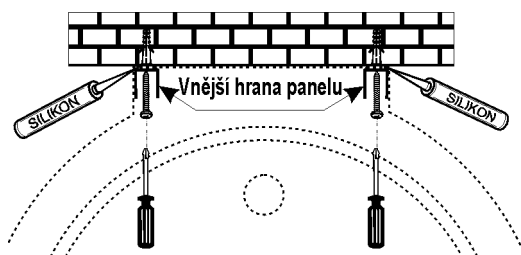

Obr. 2h

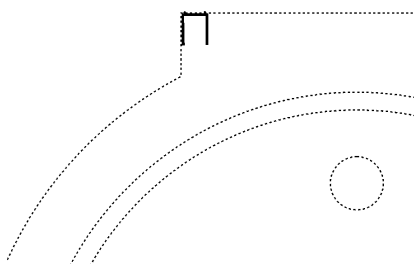

Obr. 3h

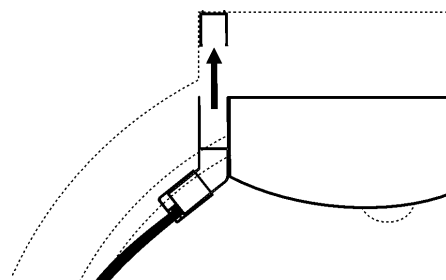

Obr. 4h

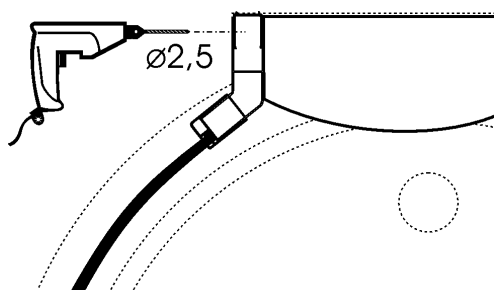

Obr. 5h

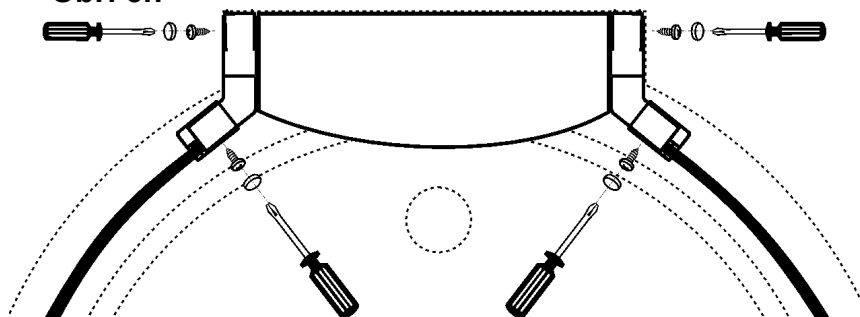

Stavební připravenost boxu Calypso

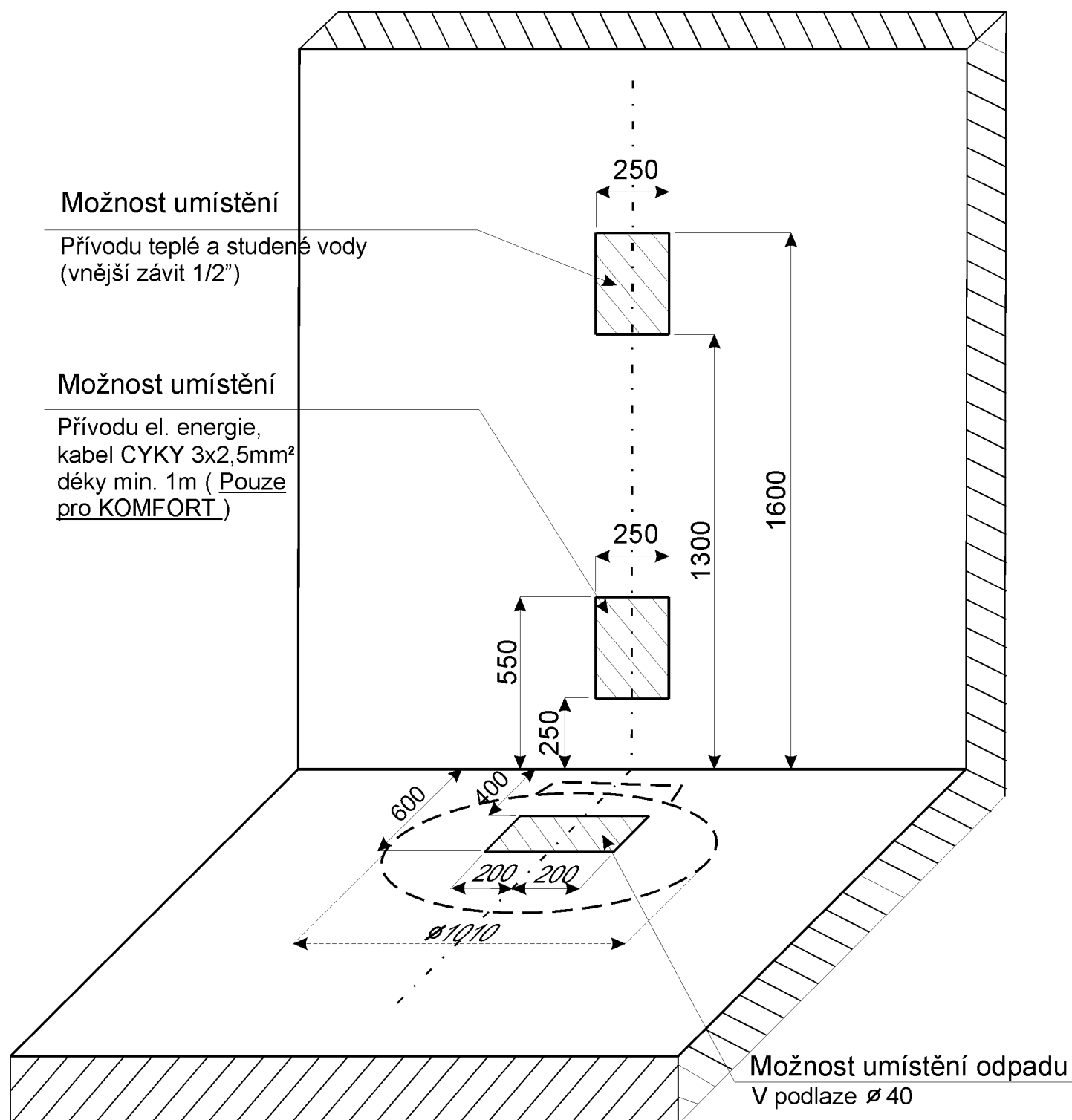

CALYPSO KOMFORT

Akrylátová stropní část (klobouk)

Reproduktory

Světlo

Stropní sprcha masážní vícepolohová

Ruční sprcha masážní vícepolohová

Elektronické ovládání

Termostatická baterie

Vertikální hydromasáž těla

Sprchová zástěna
s bezpečnostním sklem čirým

Akrylátová zadní část se sedátkem

Tryska parní (turecké) lázně

Tryska na nohy (na zkoušení teploty vody)

Sprchová vanička Calypso

Ostatní vybavení:

Skotské stříky

Stereo rádio s předvolbou stanic

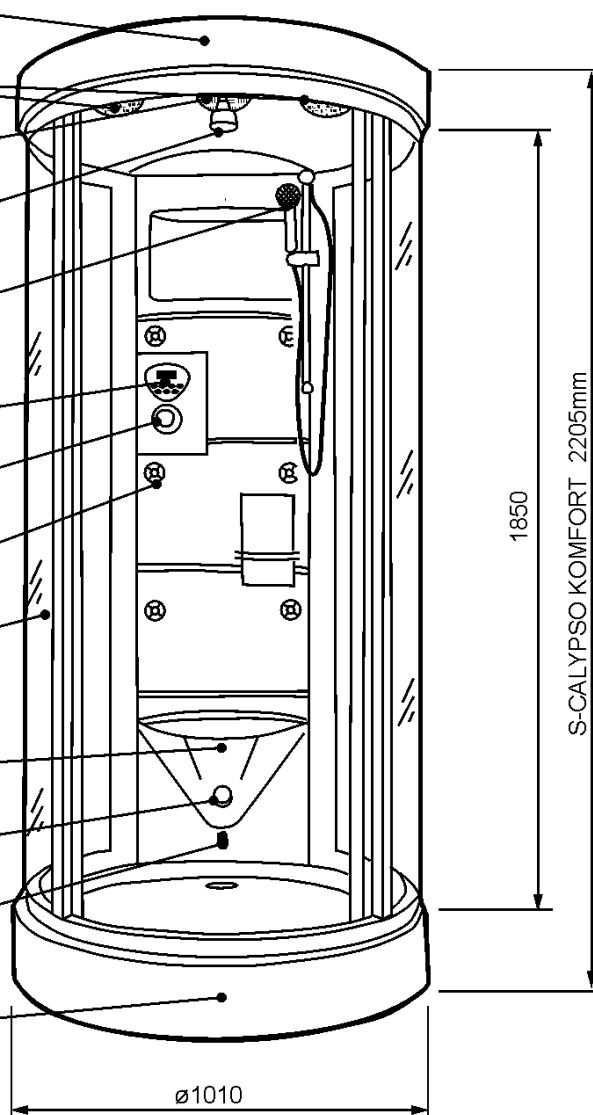

CALYPSO RELAX

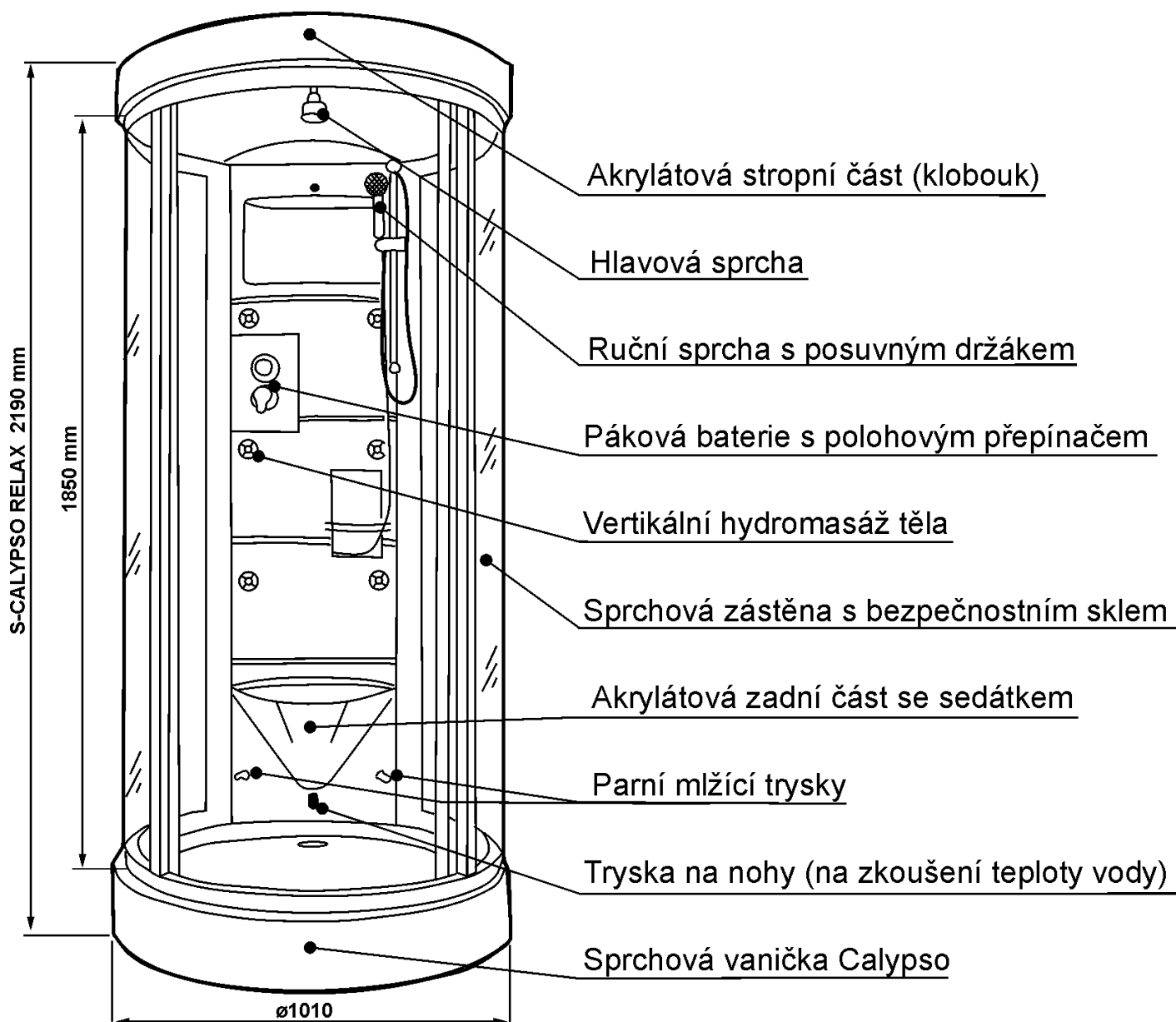

Servisní středisko provádějící osazení a oživení,
záruční a pozáruční opravy výrobků spol. Vagnerplast
a reklamační řízení

Platnost od 5. 11. 2003 (do doby vydání dalšího seznamu)

VAGNERPLAST s r.o. Velké Přítočno 2 273 51 Unhošť	Tel.: 312 816 224 Fax: 312 688 815 mob.: 602 209 505 e-mail: sona@vagnerplast.cz rekamace@vagnerplast.cz	p.Šona
--	--	--------



Vagnerplast®